

Архангельск (8182)63-90-72	Ижевск (3412)26-03-58	Магнитогорск (3519)55-03-13	Пермь (342)205-81-47	Томск (3822)98-41-53
Астана +7(7172)727-132	Казань (843)206-01-48	Москва (495)268-04-70	Ростов-на-Дону (863)308-18-15	Тула (4872)74-02-29
Белгород (4722)40-23-64	Калининград (4012)72-03-81	Мурманск (8152)59-64-93	Рязань (4912)46-61-64	Тюмень (3452)66-21-18
Брянск (4832)59-03-52	Калуга (4842)92-23-67	Набережные Челны (8552)20-53-41	Самара (846)206-03-16	Ульяновск (8422)24-23-59
Владивосток (423)249-28-31	Кемерово (3842)65-04-62	Нижний Новгород (831)429-08-12	Санкт-Петербург (812)309-46-40	Уфа (347)229-48-12
Волгоград (844)278-03-48	Киров (8332)68-02-04	Новокузнецк (3843)20-46-81	Саратов (845)249-38-78	Челябинск (351)202-03-61
Вологда (8172)26-41-59	Краснодар (861)203-40-90	Новосибирск (383)227-86-73	Смоленск (4812)29-41-54	Череповец (8202)49-02-64
Воронеж (473)204-51-73	Красноярск (391)204-63-61	Орел (4862)44-53-42	Сочи (862)225-72-31	Ярославль (4852)69-52-93
Екатеринбург (343)384-55-89	Курск (4712)77-13-04	Оренбург (3532)37-68-04	Ставрополь (8652)20-65-13	
Иваново (4932)77-34-06	Липецк (4742)52-20-81	Пенза (8412)22-31-16	Тверь (4822)63-31-35	

Россия, Казахстан и другие страны ТС доставка в любой город

ШАРОВОЙ КРАН С 200

Номинальный диаметр DN 10–50

Номинальный диаметр 3/8"–2"

Номинальное давление P_y 10–16 бар

Дополнительные опции по запросу

- Без LABS

www.stuebbe.nt-rt.ru

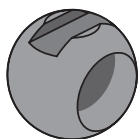

С 200

Технические характеристики С 200

- Высококачественная промышленная арматура
- Гибкая система с большим модельным рядом
- Надежные комбинированные материалы для безопасной работы с критическими средами
- Новая концепция эргономической ручки с фиксированным положением „Safety Guard“
- Продуманные комплектующие и разъемы для подключения концевых выключателей и приводов
- Опциональное разгрузочное отверстие для рабочих сред, склонных к газовыделению
- Внутренние крепежные гнезда

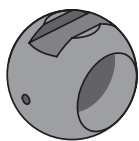

С 200

с разгрузочным
отверстием

Технические характеристики С 200 с разгрузочным отверстием

- Аналогично характеристикам С200
- Разгрузочное отверстие препятствует наращиванию давления за счет рабочей среды в шаре закрытой арматуры
- Для рабочих сред склонных к газовыделению напр. H₂O₂, NaOCl
- Программа поставки отличается от модели С 200, см. пиктограмму

Пиктограмма Шаровой кран С 200

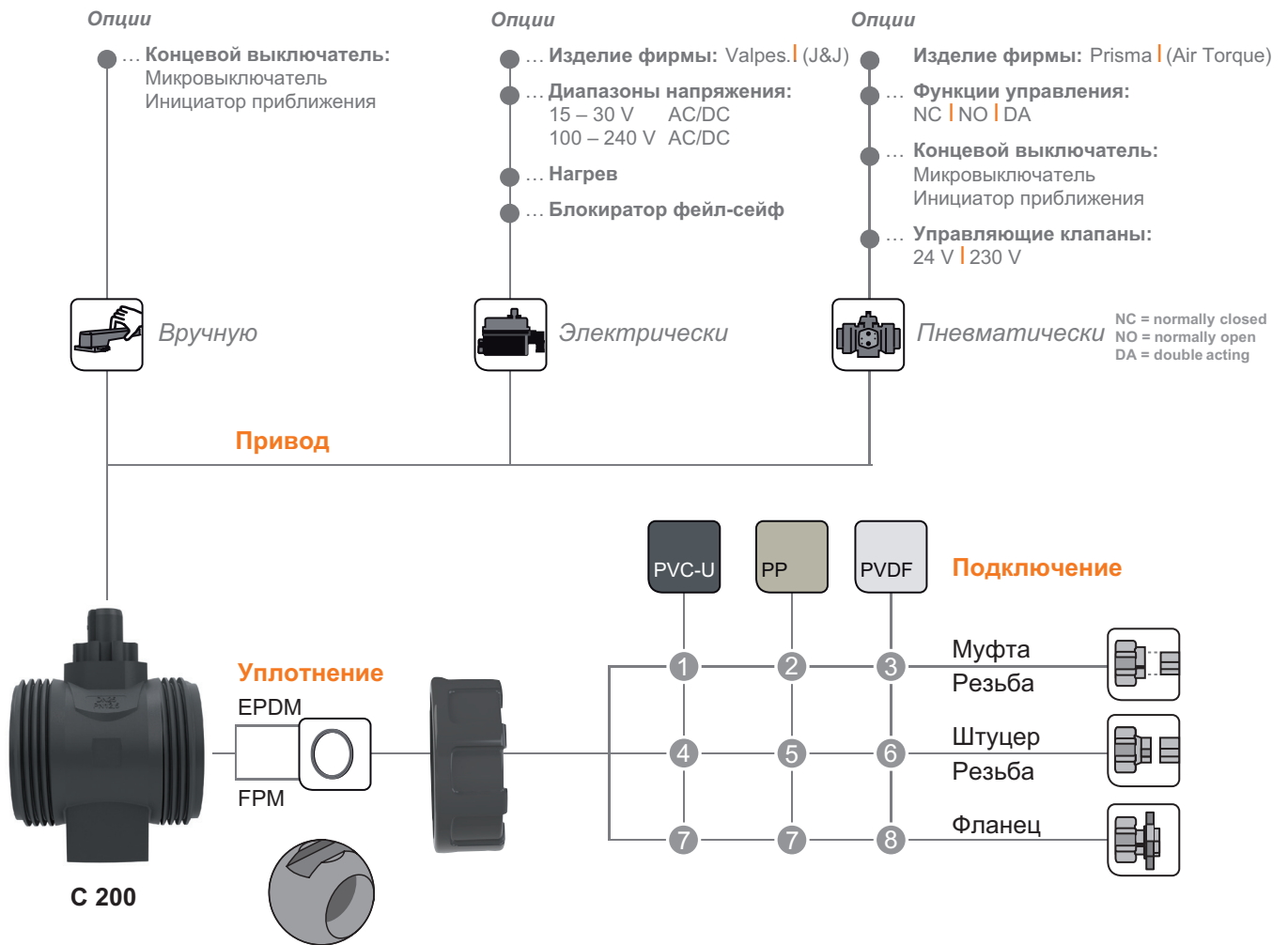

Основные номинальные диаметры:

DN 8	DN 10	Ду 15	Ду 20	Ду 25	Ду 32	Ду 40	Ду 50	DN 65	DN 80	DN 100	DN 125	DN 150	DN 200	DN 250	DN 300	DN 350	DN 400
------	-------	-------	-------	-------	-------	-------	-------	-------	-------	--------	--------	--------	--------	--------	--------	--------	--------

● Имеется
○ Не имеется

По запросу
» без LABS

Подключаемый материал (подключение трубы)

- 1 PVC-U Муфта DIN*
Муфта ANSI, BS, JIS
Внутренняя резьба Rp
1.4571 Внутренняя резьба Rp
Внутренняя резьба R
2.0401 Внутренняя резьба Rp
Внешняя резьба R

- 2 Муфта из PP по норме DIN*
Внутренняя резьба Rp

- 3 Муфта из PVDF по норме DIN*
* вкл. Ду 10

- 4 Штуцер из PE (90 мм)

- 5 Штуцер из PP по норме IR
Штуцер из PE (90 мм)

- 6 Штуцер из PVDF по норме IR

- 7 PP/St. Фланец ANSI
Фланец из стеклопластика
по норме DIN

- 8 PP/St. Фланец DIN, ANSI

Пиктограмма Шаровой кран С 200 с разгрузочным отверстием

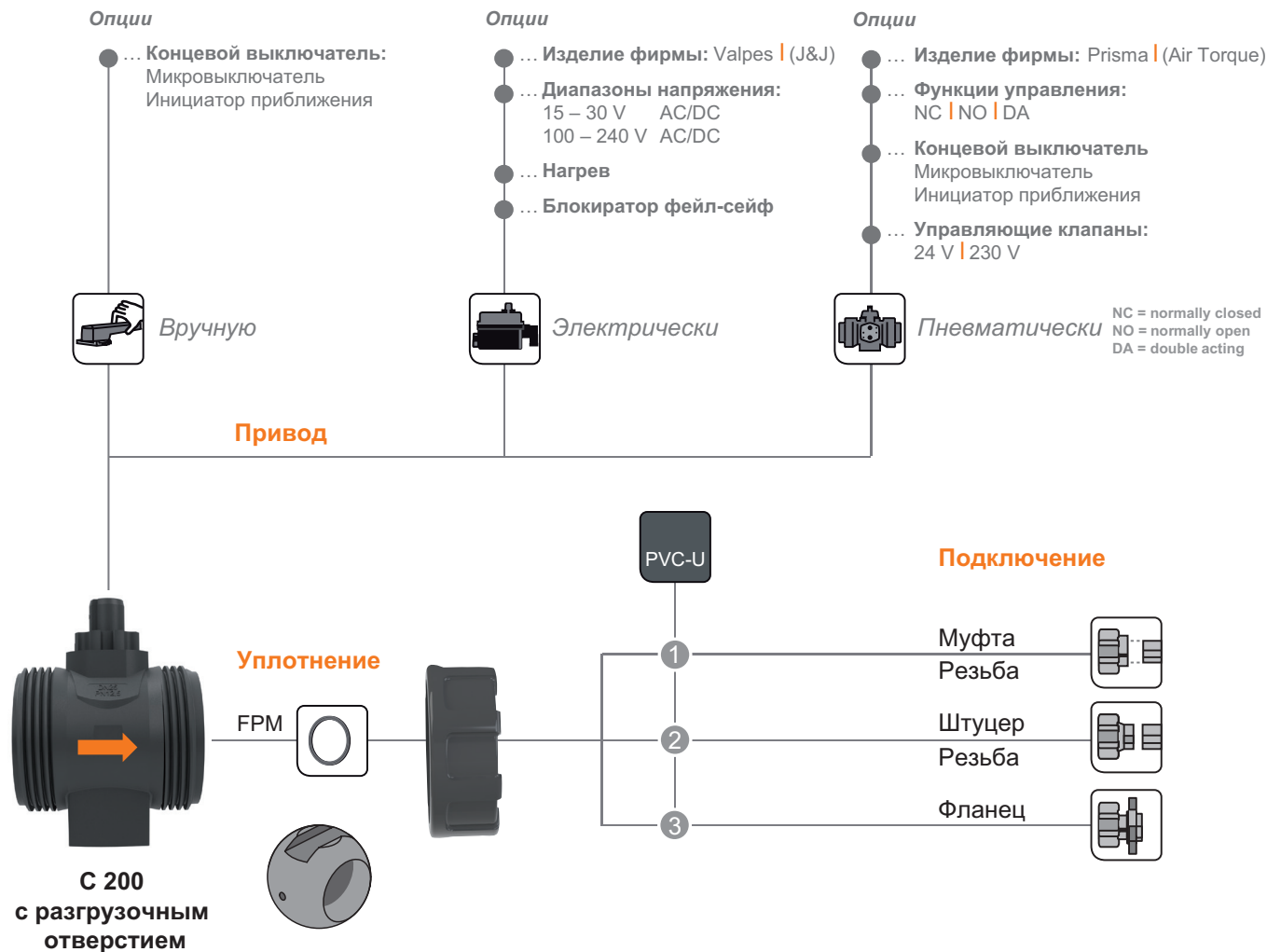

Основные номинальные диаметры:

DN 8	DN 10	Ду 15	Ду 20	Ду 25	Ду 32	Ду 40	Ду 50	DN 65	DN 80	DN 100	DN 125	DN 150	DN 200	DN 250	DN 300	DN 350	DN 400
------	-------	-------	-------	-------	-------	-------	-------	-------	-------	--------	--------	--------	--------	--------	--------	--------	--------

● Имеется
○ Не имеется

По запросу
» без LABS

Подключаемый материал (подключение трубы)

- PVC-U** Муфта **DIN***
Муфта **ANSI, BS, JIS**
Внутренняя резьба Rp
1.4571 Внутренняя резьба Rp
Внешняя резьба R
 - Штуцер из PE (90 мм)
 - PP/St.** Фланец **ANSI**
Фланец из **стеклопластика** по норме **DIN**
- * вкл. Ду 10

Шаровой кран С 200

Область применения

- Комплексное химическое и промышленное оборудование

Целевое назначение

- Приборная арматура предназначена для запирания трубопроводных систем

Протекающая рабочая среда

- Нейтральные и агрессивные жидкие или газообразные среды без твердых примесей при условии, что контактирующие со средой узлы приборной арматуры остаются химически стойкими к этим средам при рабочей температуре согласно таблице химической стойкости ASV.

Проверка

- Требования и испытания по DIN EN ISO 16135 и ISO 9393
- Интенсивность утечки А проверена по DIN EN 12266

Номинальное давление (H₂O, 20 °C)

- PN 10–16 бар

Температура рабочей среды

- см. диаграмму давление/температура

Рабочее давление

- см. диаграмму давление/температура

Типоразмер

- DN 10–50

Корпус

С 200:

- PVC-U, PP, PVDF

С 200 с разгрузочным отверстием:

- PVC-U

Шарик

С 200:

- PVC-U, PP, PVDF

С 200 с разгрузочным отверстием:

- PVC-U

Шаровая цапфа

С 200:

- PVC-U, PP армированный стекловолокном, PVDF
- С 200 с разгрузочным отверстием:
- PVC-U

Уплотнитель шара

- PTFE

Уплотнительное кольцо

С 200:

- FPM, EPDM

С 200 с разгрузочным отверстием:

- FPM

Срабатывание

- Вручную: рукояткой с фиксацией в положениях »ОТКР« или »ЗАКР« (базовая арматура)
- Электрически: электрическим сервоприводом, DIN EN ISO 5211 (дополнительная опция)
- Пневматически: пневматическим сервоприводом, DIN EN ISO 5211 (дополнительная опция)

Подключение

- Накладная гайка с нормированной пластмассовой присоединительной резьбой

Закрепление

- С помощью двух резьбовых вставок (Ensate) в монтажном цоколе

Монтажное положение

- Любое

Цвет базовой арматуры

- Корпус: PVC-U, серый, RAL 7011
- Корпус: PP, серый, RAL 7032
- Корпус: PVDF, полупрозрачный, желтовато-белый
- Рукоятка: ABS, черный RAL 9005
- Вставочный инлей в рукоятке: ABS, оранжевый, RAL 2004

Подключение к процессу

- см. пиктограмму

Шаровой кран С 200

Дополнительные опции

- Блок концевых выключателей
- Электропривод Valpes
- Электропривод J+J
- Пневмопривод Prisma
- Пневмопривод Air Torque

Принадлежности

- Блок концевых выключателей для ручного управления
- Комплект дооснащения для автоматической арматуры
- Пилотный электромагнитный клапан VS2

Диаграмма давления / температуры

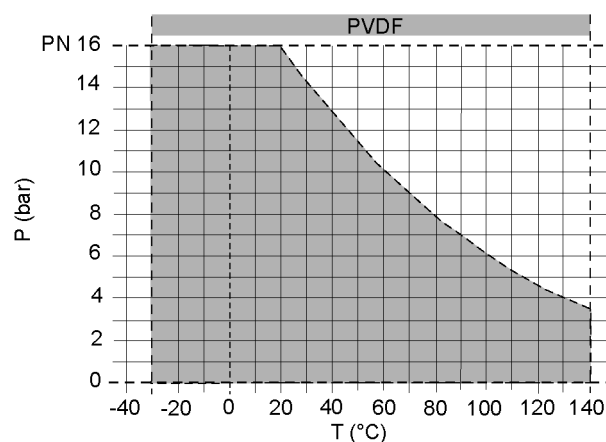
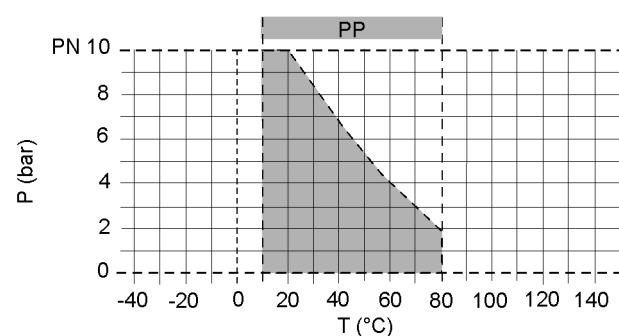
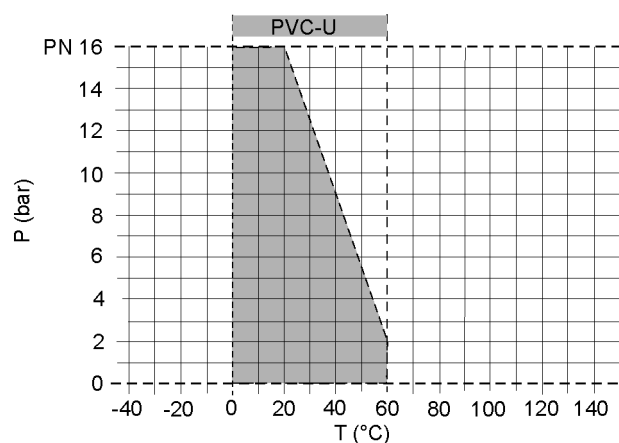

Название	
P	Рабочее давление
T	Температура

Предельные значения для материалов относятся к указанным номинальным давлениям и сроком службы в течение 25 лет. Здесь речь идет об ориентировочных значениях для рабочих сред, которые не оказывают отрицательного воздействия на физические и химические свойства материала приборной арматуры. При определенных условиях нужно учитывать факторы, снижающие прочность. Срок службы изнашивающихся частей зависит от условий эксплуатации.

Диаграмма падения давления (ориентировочные значения для H₂O, 20 °C)

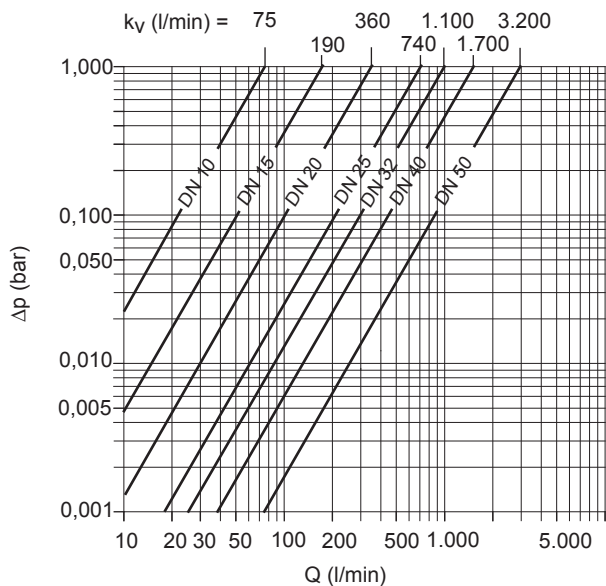

	Название
Δp	Потеря давления
Q	Расход

Потеря давления и значение k_v

Диаграмма показывает зависимость потери давления Δp от величины расхода Q.

Формулы пересчета

$$c_v = k_v \times 0,07$$

$$f_v = k_v \times 0,0585$$

Единицы измерения:

k_v [л/мин]

c_v [гал/мин] США

f_v [гал/мин] Великобритания

Характеристика расхода

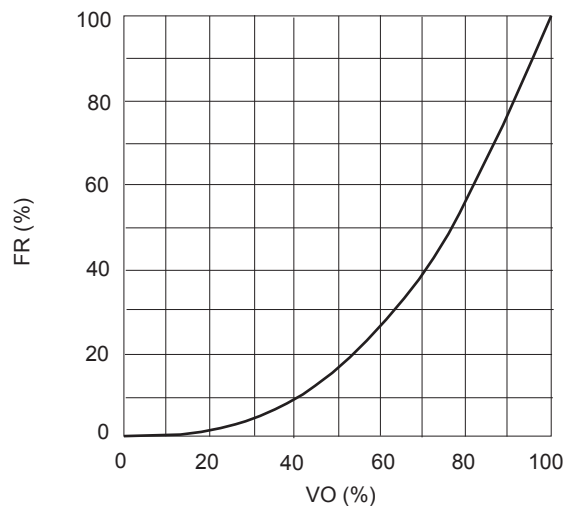

	Название
FR	k _v -значение (flow rate)
VO	Клапанное отверстие

Шаровой кран С 200

Размерность базовой арматуры

Патрубок/муфта из PE для подключения

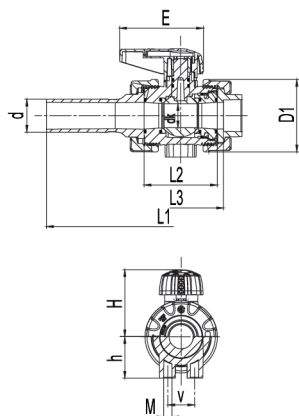

Подключение PP-(PVDF-) патрубок/фланец

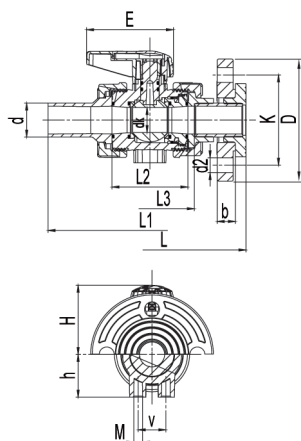

Подключение внутренняя резьба/внешняя резьба

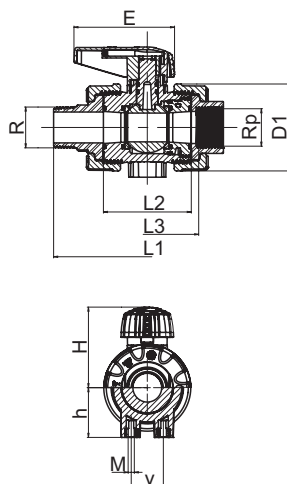

Размерность базовой арматуры

d (мм)	16	20	25	32	40	50	63
DN (мм)	10	15	20	25	32	40	50
DN (дюйм)	3/8	1/2	3/4	1	1 1/4	1 1/2	2

Размер	Материал корпуса	Вариант вкладыша							
b	PVDF	Фланец из PP/St.по нормe DIN	-	13	14,5	15,5	17,5	17,5	19
	PP / PVC-U	Фланец из стеклопластика по нормe DIN	-	12	14	15	17	17	18,5
	PP / PVC-U / PVDF	Фланец из PP/St.по нормe ANSI	-	12	12	16	16	18	18
d2	PVDF	Фланец из PP/St.по нормe DIN	-	14	14	14	18	18	18
	PP / PVC-U	Фланец из стеклопластика по нормe DIN	-	14	14	14	18	18	18
	PP / PVC-U / PVDF	Фланец из PP/St.по нормe ANSI	-	16	16	16	16	16	20
D	PVDF	Фланец из PP/St.по нормe DIN	-	96	106	116	141	151	166
	PP / PVC-U	Фланец из стеклопластика по нормe DIN	-	96,5	106	115	142	152	168
	PP / PVC-U / PVDF	Фланец из PP/St.по нормe ANSI	-	95	105	113	130	133	160
D1	PP / PVC-U / PVDF		50,5	50,5	59	70,5	86	99,5	126
E			66,5	66,5	81,5	81,5	91,5	91,5	143
h			27	27	30	40	46	55	70
H	PP / PVC-U / PVDF		48	48	57	65	83,5	89,5	115
K	PVDF	Фланец из PP/St.по нормe DIN	-	65	75	85	100	110	125
	PP / PVC-U	Фланец из стеклопластика по нормe DIN	-	65	75	85	100	110	125
	PP / PVC-U / PVDF	Фланец из PP/St.по нормe ANSI	-	60	70	80	89	98	121
L	PP / PVC-U / PVDF	Фланец из PP/St.по нормe DIN/ANSI	-	150	170	180	210	230	278
		Фланец из стеклопластика по нормe DIN							
L1	PVDF	PVDF-патрубок	-	130	143	150	171,5	191,5	220
		PP-патрубок	-	131	143,5	152	172	192	222
	PVC-U	PE-патрубок	-	236,5	245	251	265,5	269	281
		PE-патрубок	-	236	245	251	265	269	281
		Внешняя резьба R 1.4571 / 2.0401	-	125	138	151,5	178	185	212
L2	PVDF	-	56	56	65	71	85,5	89,5	101
	PP	-	56,5	56,5	65	71	85,5	89	101
	PVC-U	-	56	56	65	71	85	89	101
L3	PVDF	Муфта из PVDF по нормe DIN	66,5	66	77	83	99,5	105,5	117
		Муфта из PP по нормe DIN	67	67	77	83	100	106	117
		PP-Внутренняя резьба Rp	-	63,5	72	81	99	106	117
	PVC-U	Муфта из PVC-U по нормe DIN	64	63	72	79	94	96	108
		Муфта из PVC-U по нормe ANSI	-	63	72	79	94	96	108
		Муфта из PVC-U по нормe BS	-	62	71	77	91	95	107
		Муфта из PVC-U по нормe JIS	-	62	71	77	91	96,5	107
		PVC-U-Внутренняя резьба Rp	-	63	72	79	94	96	108
		1.4571/2.0401-Внутренняя резьба Rp	-	63	72	79	94	96	108
M	PP / PVC-U / PVDF		M5	M5	M5	M6	M8	M8	M8
R		1.4571/2.0401-Внешняя резьба R	-	1/2	3/4	1	1 1/4	1 1/2	2
Rp		1.4571/2.0401/PP/PVC-U-Внутренняя резьба Rp	-	1/2	3/4	1	1 1/4	1 1/2	2
v	PP / PVC-U / PVDF		25	25	25	26	45	45	45

Дополнительные опции Шаровой кран С 200

Блок концевых выключателей

Блок концевых выключателей

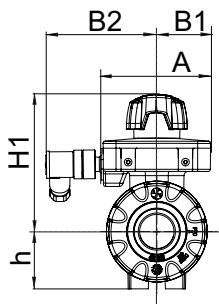
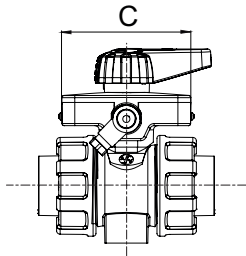

Разводка контактов соединительного штекера X



Размерность блока концевых выключателей

d (мм)	16	20	25	32	40	50	63
DN (мм)	10	15	20	25	32	40	50
DN (дюйм)	3/8	1/2	3/4	1	1 1/4	1 1/2	2
A	72,0	72,0	77,0	77,0	89,0	89,0	92,5
B1	36,0	36,0	38,0	38,0	44,5	44,5	46,0
B2	75,0	75,0	78,0	78,0	82,5	82,5	84,0
C	87,0	87,0	92,0	92,0	108,0	108,0	112,5
h	27,0	27,0	30,0	40,0	46,0	55,0	70,0
H1	79,0	79,0	88,0	96,0	118,0	124,0	157,0

Микровыключатель модель DC1C

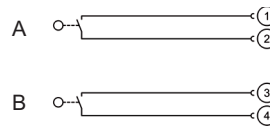

Модель выключателя	DC1C
Коммутационное напряжение	≤ 250 В
Коммутационный ток	6 А (250 В перем. ток); 3 А (24 В пост. ток)
Контактный материал	AgNi
Класс защиты	IP67

Индуктивный датчик приближения модель NBB2-V3-E2

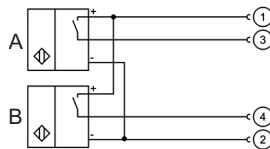

Модель выключателя	NBB2-V3-E2
Коммутационная функция	PNP-замыкатель
Рабочее напряжение	10–30 В пост. тока
Рабочий ток	≤ 100 mA
Ток холостого хода	≤ 15 mA
Класс защиты	IP67

Индуктивный датчик приближения модель NJ2-V3-N

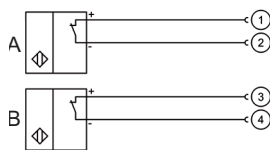

Модель выключателя	NJ2-V3-N
Коммутационная функция	Namur
Номинальное напряжение	8,2 В
Потребление тока (Конечное положение опознано)	≤ 1 mA
Потребление тока (Конечное положение не опознано)	≥ 3 mA
Класс защиты	IP67

	Название
A	Подключение »ЗАКР«
B	Подключение »ОТКР«

Дополнительные опции Шаровой кран С 200

Электропривод с базовой арматурой

Привод Valpes

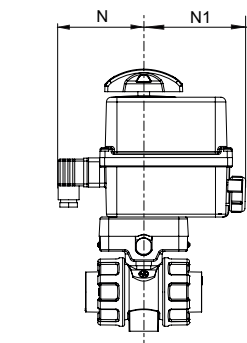

Размерность привода Valpes

d (мм)	16	20	25	32	40	50	63
DN (мм)	10	15	20	25	32	40	50
DN (дюйм)	3/8	1/2	3/4	1	1 1/4	1 1/2	2
h	27,0	27,0	30,0	40,0	46,0	55,0	70,0
h1	63,5	63,5	69,0	77,0	86,5	92,5	108,0
H	152,0	152,0	152,0	152,0	152,0	152,0	152,0
N	88,0	88,0	88,0	88,0	88,0	88,0	88,0
N1	105,0	105,0	105,0	105,0	105,0	105,0	105,0
O	92,0	92,0	92,0	92,0	92,0	92,0	92,0

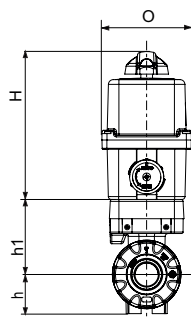

Размерность привода J&J

d (мм)	16	20	25	32	40	50	63
DN (мм)	10	15	20	25	32	40	50
DN (дюйм)	3/8	1/2	3/4	1	1 1/4	1 1/2	2
h	27,0	27,0	30,0	40,0	46,0	55,0	70,0
h1	63,5	63,5	69,0	77,0	86,5	92,5	108,0
H	148,0	148,0	148,0	148,0	148,0	148,0	148,0
N	51,0	51,0	51,0	51,0	51,0	51,0	51,0
N1	130,0	130,0	130,0	130,0	130,0	130,0	130,0
O	110,0	110,0	110,0	110,0	110,0	110,0	110,0

Привод J&J

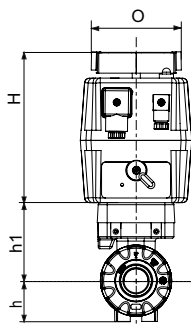
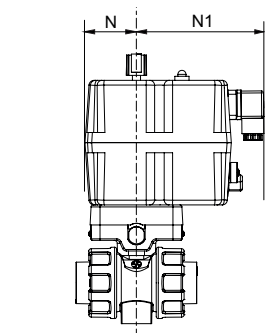

Указание

Электроприводы нельзя монтировать в перевернутом положении!

Шаровой кран С 200

Электропривод Valpes ER

Технические данные

Изготовитель Valpes ER

Модель привода	ER 20 Premier без опции		ER 20 Plus включая нагрев, дооснащаемый	
	Пониженное напряжение	Сетевое напряжение	Пониженное напряжение	Сетевое напряжение
Крутящий момент (Нм)	20	20	20	20
Напряжение пер. тока AC (В)	24	90–240	15–30	100–240
Напряжение пост. тока DC (В)	24	90–350	12–48	100–350
Установочное время (сек)	13	13	12	12
Установочный угол (°)	90	90	90	90
Потребляемая мощность (W)	15	15	15	15
Вес (кг)	1	1	1	1
Продолжительность включения (%)	30	30	50	50
Класс защиты (IP)	65	65	66	66
Температура (°C)	-10–55	-10–55	-10–55	-10–55
Нагрев	нет	нет	Имеется	Имеется
Опции	нет	нет	Fail-Safe/аккумулятор	Fail-Safe/аккумулятор

Питающее напряжение

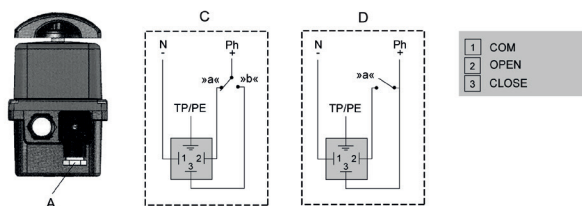

	Название
A	Питающее напряжение
C	3-точечный режим
D	ОТК-ЗАК режим
a	Арматура «ОТК»
b	Арматура «ЗАК»
1	COM
2	Арматура «ОТК»
3	Арматура «ЗАК»

Ответный сигнал

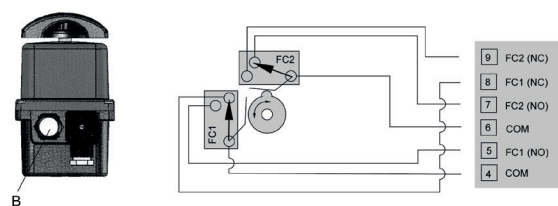

	Название
B	Ответный сигнал
FC1	Концевой выключатель арматура «ОТК»
FC2	Концевой выключатель арматура «ЗАК»
9	FC2 (NC)
8	FC1 (NC)
7	FC2 (NO)
6	COM
5	FC1 (NO)
4	COM

Шаровой кран С 200

Электропривод J&J

Технические данные

Изготовитель J&J

Модель привода	J3 включая нагрев, дооснащаемый	
	Пониженное напряжение	Сетевое напряжение
Крутящий момент (Нм)	20	20
Напряжение пер. тока AC (В)	12–24	85–240
Напряжение пост. тока DC (В)	12–24	85–240
Установочное время (сек)	12	11
Установочный угол (°)	90	90
Потребляемая мощность (W)	26	110 В–19 Вт; 230 В–44 Вт
Вес (кг)	1,8	1,8
Продолжительность включения (%)	75	75
Класс защиты (IP)	65	65
Температура (°C)	-20–70	-20–70
Нагрев	Да	Да
Опции	Fail-Safe/аккумулятор	Fail-Safe/аккумулятор

Электропитание перем. ток/пост. ток

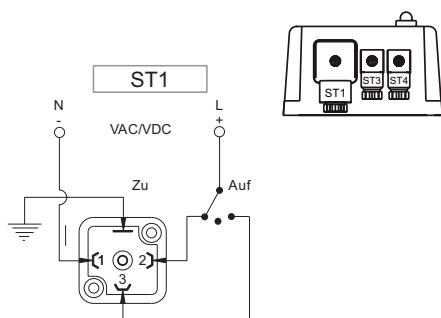

	Название
1	Подключение нулевого провода (N/-)
2	Подключение фазы (L/+) »ЗАК«
3	Подключение фазы (L/+) »ОТК«

Концевой выключатель внешний и внутренний

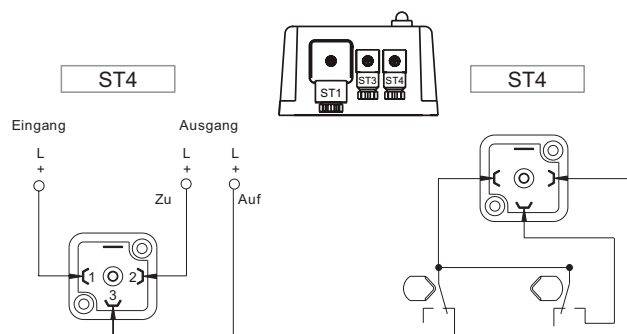

	Название
1	Подключение входа напряжения (+/L)
2	Подключение выхода концевой выключателя (+/L) »ЗАК«
3	Подключение выхода концевой выключателя (+/L) »ОТК«

Дополнительные опции Шаровой кран С 200

Пневмопривод с базовой арматурой

Привод Prisma

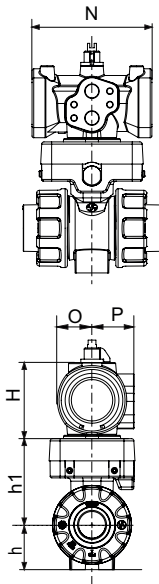

Размерность привода Prisma

d (мм)	16	20	25	32	40	50	63
DN (мм)	10	15	20	25	32	40	50
DN (дюйм)	3/8	1/2	3/4	1	1 1/4	1 1/2	2
Модель привода	DA	PPW	PPW	PPW	PPW	PP00	PP00
	NC/NO	PPWS	PPWS	PPWS	PPWS	PP00S	PP10S
h	27,0	27,0	30,0	40,0	46,0	55,0	70,0
h1	63,5	63,5	69,0	77,0	86,5	92,5	108,0
H	DA	85,0	85,0	88,0	88,0	114,0	114,0
	NC/NO	85,0	85,0	88,0	88,0	114,0	123,0
N	DA	107,0	107,0	107,0	107,0	125,0	125,0
	NC/NO	142,0	142,0	142,0	142,0	155,0	230,5
O	DA	31,0	31,0	31,0	31,0	36,0	36,0
	NC/NO	31,0	31,0	31,0	31,0	36,0	40,0
P	DA	37,5	37,5	37,5	37,5	44,0	44,0
	NC/NO	37,5	37,5	37,5	37,5	44,0	57,0

Привод Air Torque

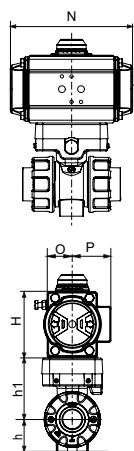

Размерность привода Air Torque

d (мм)	16	20	25	32	40	50	63
DN (мм)	10	15	20	25	32	40	50
DN (дюйм)	3/8	1/2	3/4	1	1 1/4	1 1/2	2
Модель привода	DA	DR15	DR15	DR15	DR30	DR30	DR30
	NC/NO	SC15-6	SC15-6	SC15-6	SC30-6	SC30-6	SC30-6
h	27,0	27,0	30,0	40,0	46,0	55,0	70,0
h1	63,5	63,5	69,0	77,0	86,5	92,5	108,0
H	89,0	89,0	89,0	105,0	105,0	105,0	122,0
N	136,0	136,0	136,0	153,5	153,5	153,5	203,5
O	29,0	29,0	29,0	36,0	36,0	36,0	42,5
P	40,0	40,0	40,0	48,5	48,5	48,5	50,5

Монтажный блок

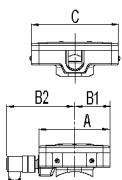

Размерность монтажного блока

d (мм)	16	20	25	32	40	50	63
DN (мм)	10	15	20	25	32	40	50
DN (дюйм)	3/8	1/2	3/4	1	1 1/4	1 1/2	2
A	72,0	72,0	77,0	77,0	89,0	89,0	92,5
B1	36,0	36,0	38,0	38,0	44,5	44,5	46,0
B2	75,0	75,0	78,0	78,0	82,5	82,5	84,0
C	87,0	87,0	92,0	92,0	108,0	108,0	112,5

Дополнительные опции Шаровой кран С 200

Пневмопривод Prisma

Технические данные

Изготовитель Prisma PP-Line

Модель привода	PPWS	PPooS	PP1oS
Принцип действия	NC/NO	NC/NO	NC/NO
Начальный крутящий момент при 6 бар (Нм)	10,4	15,9	46,6
Конечный крутящий момент при 6 бар (Нм)	6,5	11,3	32,3
Управляющий объем для открывания (литры)	0,08	0,15	0,35
Установочное время для открывания (сек)	0,15	0,2	0,3
Установочное время для закрывания (сек)	0,15	0,2	0,3
Подключение управляющего давления (дюйм)	G 1/4	G 1/4	G 1/4
Вес (кг)	0,47	1,03	2,15
Опции	Концевой выключатель	Концевой выключатель	Концевой выключатель
Опции	Пилотный клапан VS2	Пилотный клапан VS2	Пилотный клапан VS2

Модель привода	PPW	PPoo
Принцип действия	DA	DA
Начальный крутящий момент при 6 бар (Нм)	17,0	25,0
Конечный крутящий момент при 6 бар (Нм)	0,08	0,15
Управляющий объем для открывания (литры)	0,05	0,1
Установочное время для открывания (сек)	0,1	0,15
Установочное время для закрывания (сек)	0,1	0,15
Подключение управляющего давления (дюйм)	G 1/4	G 1/4
Вес (кг)	0,33	0,76
Опции	Концевой выключатель	Концевой выключатель
Опции	Пилотный клапан VS2	Пилотный клапан VS2

Подключение управляющего давления

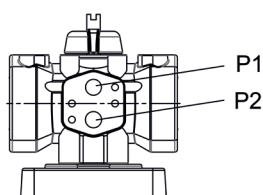

Принцип действия	Давление управление на	
	подключение P1	подключение P2
Усилие пружины закрывает (NC)		»ОТК«
Усилие пружины открывает (NO)		»ЗАК«
Двойного действия (DA)	»ЗАК«	»ОТК«

Управление

- 3/2-ходовой электромагнитный клапан для NC/NO-приводов
- 5/2-ходовой электромагнитный клапан для DA-приводов

Указание

Для оптимальной работы приводов требуется управляющее давление в 6 бар. При другом управляющем давлении могут возникнуть неисправности. В этом случае нужны другие расчетные параметры привода.

Управляющая среда должны быть без примесей пыли и масла. Размер частиц не должен превышать максимальную величину 30 мкм (ISO 8573 часть 1, класс 5). Чтобы не допустить образования водяного конденсата и/или льда (при рабочих температурах ниже 0 °C) среда должна иметь точку росы -20 °C или как минимум 10 °C ниже температуры окружающей среды (ISO 8573 часть 1, класс 3).

Дополнительные опции Шаровой кран С 200

Пневмопривод Air Torque

Технические данные

Изготовитель Air Torque DR/SC

Модель привода	SC15-6	SC30-6	SC60-6
Принцип действия	NC/NO	NC/NO	NC/NO
Начальный крутящий момент при 6 бар (Нм)	13,3	21,9	43,3
Конечный крутящий момент при 6 бар (Нм)	9,3	14,9	28,3
Управляющий объем для открывания (литры)	0,09	0,16	0,31
Установочное время для открывания (сек)	0,25	0,30	0,40
Установочное время для закрывания (сек)	0,30	0,35	0,50
Подключение управляющего давления (дюйм)	G 1/8	G 1/8	G 1/8
Вес (кг)	1,22	1,85	3,04
Опции	Концевой выключатель	Концевой выключатель	Концевой выключатель
Опции	Пилотный клапан VS2	Пилотный клапан VS2	Пилотный клапан VS2

Модель привода	DR15	DR30	DR60
Принцип действия	DA	DA	DA
Крутящий момент при 6 бар (Нм)	19,9	35,2	69,8
Управляющий объем для открывания (литры)	0,09	0,16	0,31
Установочное время для открывания (сек)	0,20	0,25	0,30
Установочное время для закрывания (сек)	0,25	0,30	0,35
Подключение управляющего давления (дюйм)	G 1/8	G 1/8	G 1/8
Вес (кг)	1,1	1,16	2,68
Опции	Концевой выключатель	Концевой выключатель	Концевой выключатель
Опции	Пилотный клапан VS2	Пилотный клапан VS2	Пилотный клапан VS2

Подключение управляющего давления

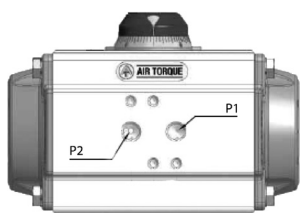

Принцип действия	Давление управление на	
	подключение P1	подключение P2
Усилие пружины закрывает (NC)		»ОТК«
Усилие пружины открывает (NO)		»ЗАК«
Двойного действия (DA)	»ЗАК«	»ОТК«

Ограничение вращения и поворота



Указание

Для оптимальной работы приводов требуется управляющее давление в 6 бар. При другом управляющем давлении могут возникнуть неисправности. В этом случае нужны другие расчетные параметры привода.

Управляющая среда должны быть без примесей пыли и масла.

Размер частиц не должен превышать максимальную величину 30 мкм (ISO 8573 часть 1, класс 5).

Чтобы не допустить образования водяного конденсата и/или льда (при рабочих температурах ниже 0 °C) рабочая среда должна иметь точку росы -20 °C или как минимум 10 °C ниже температуры окружающей среды (ISO 8573 часть 1, класс 3).

Шаровой кран С 200

Базовая арматура с рукояткой

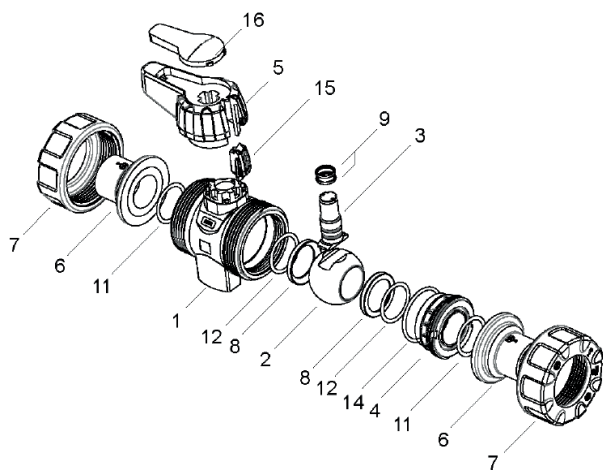

Положение	Кол-во	Наименование
1	1	Корпус
2	1	Шарик
3	1	Шаровая цапфа
4	1	Вкручиваемая деталь
5	1	Рукоятка
6	2	Вкладыш
7	2	Накидная гайка
8	2	Уплотнитель шарика
9	2	Уплотнительное кольцо круглого сечения
11	2	Уплотнительное кольцо круглого сечения
12	2	Уплотнительное кольцо круглого сечения
14	1	Уплотнительное кольцо круглого сечения
15	1	Фиксирующий затвор
16	1	Вставочный инлей в рукоятке

Блок концевых выключателей с базовой арматурой

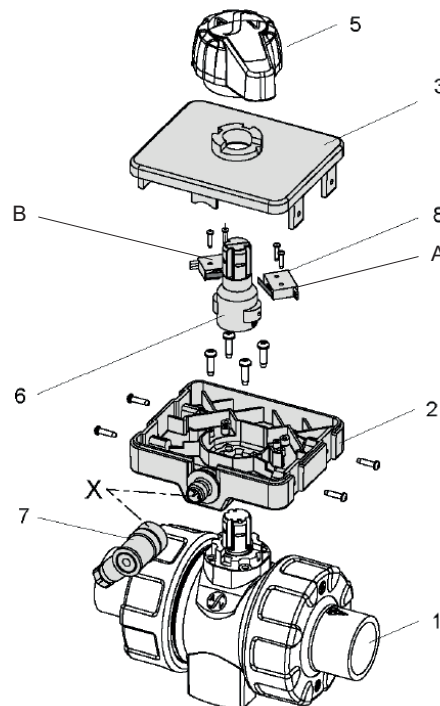

Положение	Кол-во	Наименование
1	1	Шаровой кран
2	1	Монтажный блок, нижняя часть
3	1	Монтажный блок, верхняя часть
5	1	Рукоятка
6	1	Удлинение рукоятки
7	1	Соединительный штекер X
8	2	Блок концевых выключателей (микровыключатель или датчик приближения)

Позиция концевого выключателя

A	Шаровой кран открыт
B	Шаровой кран закрыт

Шаровой кран С 200

Электропривод Valpes / J&J с базовой арматурой

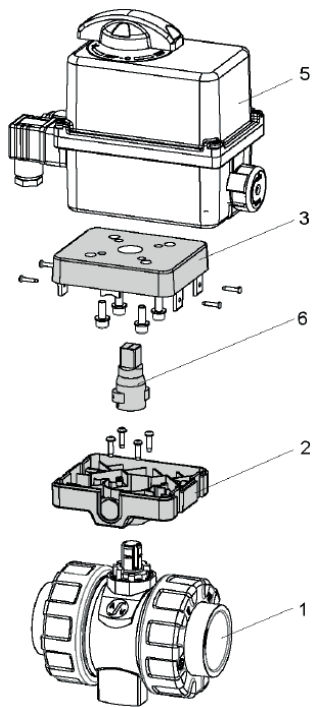

Положение	Кол-во	Наименование
1	1	Шаровой кран
2	1	Монтажный блок, нижняя часть
3	1	Монтажный блок, верхняя часть
5	1	Электропривод
6	1	Приводной адаптер

Пневмопривод Prisma / Air Torque с базовой арматурой

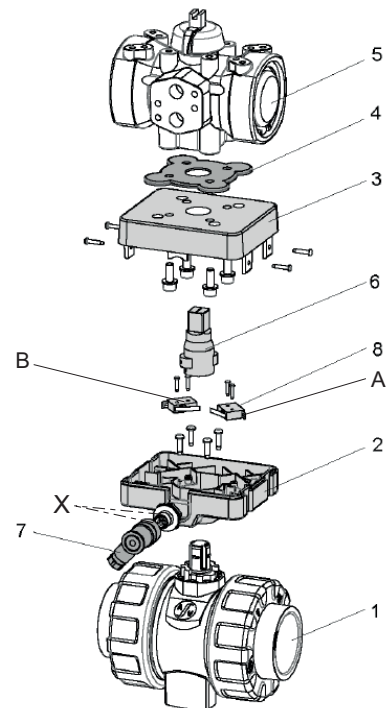

Положение	Кол-во	Наименование
1	1	Шаровой кран
2	1	Монтажный блок, нижняя часть
3	1	Монтажный блок, верхняя часть
4	1	Уплотнительная шайба
5	1	Пневмопривод
6	1	Приводной адаптер
7	1	Соединительный штекер X
8	2	Блок концевых выключателей (микровыключатель или датчик приближения)

Позиция концевого выключателя

A	Шаровой кран открыт
B	Шаровой кран закрыт

По вопросам продаж и поддержки обращайтесь:
Email: seb@nt-rt.ru
Web-сайт: www.stuebbe.nt-rt.ru

Архангельск (8182)63-90-72	Ижевск (3412)26-03-58	Магнитогорск (3519)55-03-13	Пермь (342)205-81-47	Томск (3822)98-41-53
Астана +7(7172)727-132	Казань (843)206-01-48	Москва (495)268-04-70	Ростов-на-Дону (863)308-18-15	Тула (4872)74-02-29
Белгород (4722)40-23-64	Калининград (4012)72-03-81	Мурманск (8152)59-64-93	Рязань (4912)46-61-64	Тюмень (3452)66-21-18
Брянск (4832)59-03-52	Калуга (4842)92-23-67	Набережные Челны (8552)20-53-41	Самара (846)206-03-16	Ульяновск (8422)24-23-59
Владивосток (423)249-28-31	Кемерово (3842)65-04-62	Нижний Новгород (831)429-08-12	Санкт-Петербург (812)309-46-40	Уфа (347)229-48-12
Волгоград (844)278-03-48	Киров (8332)68-02-04	Новокузнецк (3843)20-46-81	Саратов (845)249-38-78	Челябинск (351)202-03-61
Вологда (8172)26-41-59	Краснодар (861)203-40-90	Новосибирск (383)227-86-73	Смоленск (4812)29-41-54	Череповец (8202)49-02-64
Воронеж (473)204-51-73	Красноярск (391)204-63-61	Орел (4862)44-53-42	Сочи (862)225-72-31	Ярославль (4852)69-52-93
Екатеринбург (343)384-55-89	Курск (4712)77-13-04	Оренбург (3532)37-68-04	Ставрополь (8652)20-65-13	
Иваново (4932)77-34-06	Липецк (4742)52-20-81	Пенза (8412)22-31-16	Тверь (4822)63-31-35	

Россия, Казахстан и другие страны ТС доставка в любой город